

Varenummer: 12856000030840
Beskrivelse: KLEE-coil 856 000 030.840
M3 Messing

Mål

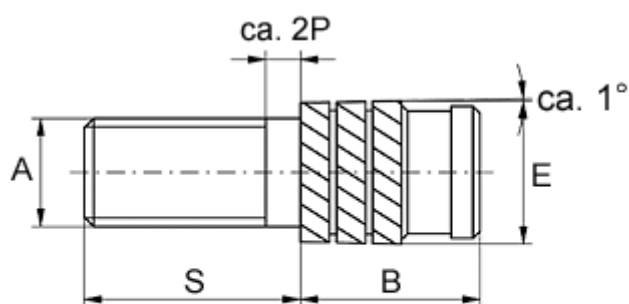

Gevindlængde = $S - 2P$
P = stigning

Anbefalet hul diameter	= 3.8
Mindsteafstand til kant	= 2.0
Monteringslængde B	= 5.3
Stiftlængde S	= 10
Type	= 856 000 030.840
Udvendig diameter E	= 4.20
Udvendigt gevind A	= M3x0,5